

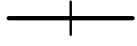

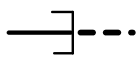

凡例

	在線検知境界
	在線検知境界 (左側のみ検知)
	非自動運転区間
	ガイドウェイ 終端
	地上進路(半自動)
	在線検知単位名称
	てこ扱所

中央新幹線 品川・名古屋間
工事実施計画 (その2)

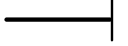
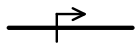
連動図表
(品川駅)

8葉の内1(2の1)

中央新幹線

品川駅連動図表

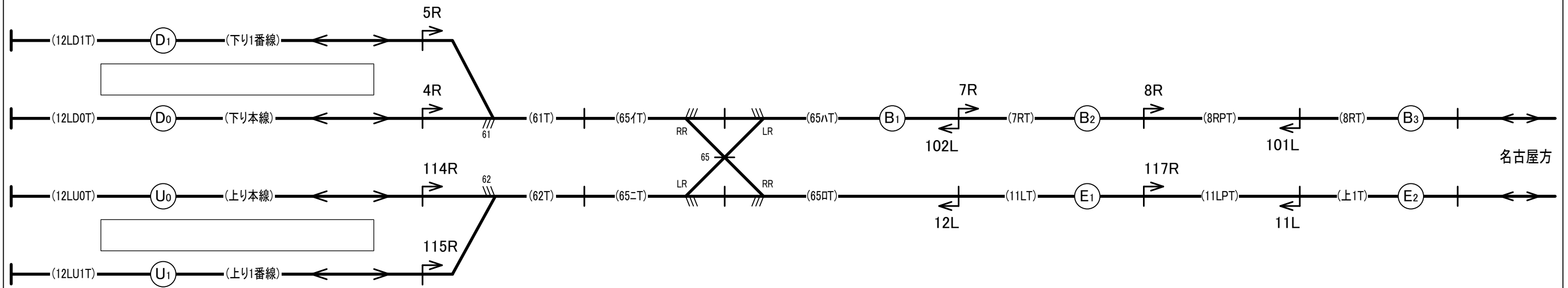

中央新幹線 品川・名古屋間
工事実施計画（その2）

連動図表
（品川駅）





8葉の内1（2の2）

(第1種 電子)

名 称			番号	
第一出発進路	下り本線	— 65ハT	4R	ⓑ ₁
同 上	同 上	— 11LT		ⓔ ₁
同 上	下り1番線	— 65ハT	5R	ⓑ ₁
同 上	同 上	— 11LT		ⓔ ₁
第二出発進路	65ハT	— 7RT	7R	ⓑ ₂
第三出発進路	7RT	— 名古屋方	8R	ⓑ ₃
第一場内進路	名古屋方	— 11LT	11L	ⓔ ₁
第二場内進路	11LT	— 上り1番線	12L	Ⓤ ₁
同 上	同 上	— 上り本線		Ⓤ ₀
同 上	同 上	— 下り本線		ⓓ ₀
同 上	同 上	— 下り1番線		ⓓ ₁

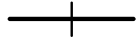
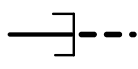
名 称			番号	
第一場内進路	名古屋方	— 7RT	101L	ⓑ ₂
第二場内進路	7RT	— 上り1番線	102L	Ⓤ ₁
同 上	同 上	— 上り本線		Ⓤ ₀
同 上	同 上	— 下り本線		ⓓ ₀
同 上	同 上	— 下り1番線		ⓓ ₁
第一出発進路	上り本線	— 65ハT	114R	ⓑ ₁
同 上	同 上	— 11LT		ⓔ ₁
同 上	上り1番線	— 65ハT	115R	ⓑ ₁
同 上	同 上	— 11LT		ⓔ ₁
第二出発進路	11LT	— 名古屋方	117R	ⓔ ₂

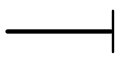
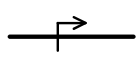
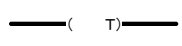
凡例

	在線検知境界
	在線検知境界 (左側のみ検知)
	非自動運転区間
	ガイドウェイ 終端
	地上進路(半自動)
	在線検知単位名称
	てこ扱所

中央新幹線 品川・名古屋間
工事実施計画 (その2)

連動図表
(神奈川県(仮称)駅)

8葉の内2(2の1)

中央新幹線

神奈川県（仮称）駅連動図表

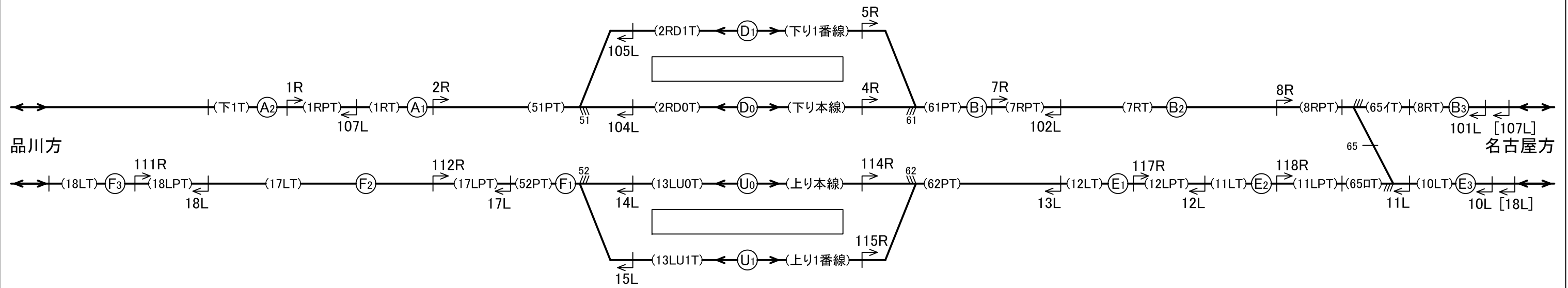

中央新幹線 品川・名古屋間
工事実施計画（その2）

連動図表
（神奈川県（仮称）駅）

8葉の内2（2の2）

(第1種 電子)





名 称			番号	
第一場内進路	品川方	－ 1RT	1R	(A ₁)
第二場内進路	1RT	－ 下り1番線	2R	(D ₁)
同 上	同 上	－ 下り本線		(D ₀)
第一出発進路	下り本線	－ 61PT	4R	(B ₁)
同 上	下り1番線	－ 同 上	5R	(B ₁)
第二出発進路	61PT	－ 7RT	7R	(B ₂)
第三出発進路	7RT	－ 8RT	8R	(B ₃)
同 上	同 上	－ 10LT		(E ₃)
第一場内進路	名古屋方	－ 同 上	10L	(E ₃)
第二場内進路	10LT	－ 11LT	11L	(E ₂)
同 上	同 上	－ 7RT		(B ₂)
第三場内進路	11LT	－ 12LT	12L	(E ₁)
第四場内進路	12LT	－ 上り1番線	13L	(U ₁)
同 上	同 上	－ 上り本線		(U ₀)
第一出発進路	上り本線	－ 52PT	14L	(F ₁)
同 上	上り1番線	－ 同 上	15L	(F ₁)
第二出発進路	52PT	－ 17LT	17L	(F ₂)
第三出発進路	17LT	－ 品川方	18L	(F ₃)

名 称			番号	
第一場内進路	名古屋方	－ 7RT	101L	(B ₂)
第二場内進路 又は第三場内進路	7RT	－ 下り本線	102L	(D ₀)
同 上	同 上	－ 下り1番線		(D ₁)
第一出発進路	下り本線	－ 1RT	104L	(A ₁)
同 上	下り1番線	－ 同 上	105L	(A ₁)
第二出発進路	1RT	－ 品川方	107L	(A ₂)
第一場内進路	品川方	－ 17LT	111R	(F ₂)
第二場内進路	17LT	－ 上り本線	112R	(U ₀)
同 上	同 上	－ 上り1番線		(U ₁)
第一出発進路	上り本線	－ 12LT	114R	(E ₁)
同 上	上り1番線	－ 同 上	115R	(E ₁)
第二出発進路	12LT	－ 11LT	117R	(E ₂)
第三出発進路	11LT	－ 10LT	118R	(E ₃)

備考

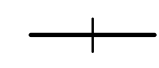
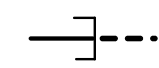
1. []は関東車両基地(本線)(仮称)の所属であることを示す

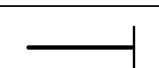
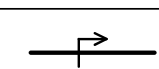
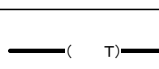
凡例

	在線検知境界
	在線検知境界 (左側のみ検知)
	非自動運転区間
	ガイドウェイ 終端
	地上進路(半自動)
	在線検知単位名称
	てこ扱所

中央新幹線 品川・名古屋間
工事実施計画 (その2)

連動図表
(山梨県(仮称)駅)

8葉の内3(2の1)

中央新幹線

山梨県（仮称）駅連動図表

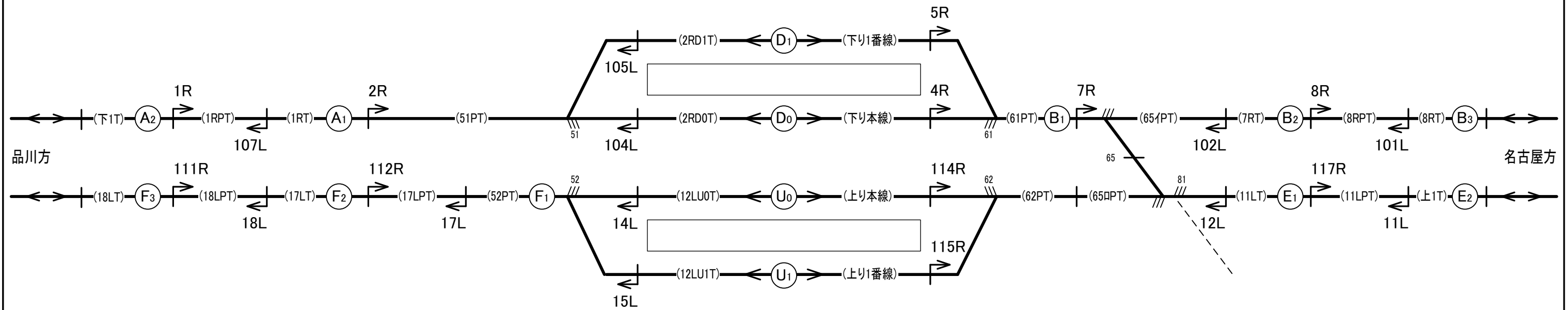

中央新幹線 品川・名古屋間
工事実施計画（その2）

連動図表
（山梨県（仮称）駅）





8葉の内3（2の2）

(第1種 電子)

名 称			番号	
第一場内進路	品川方	－ 1RT	1R	(A ₁)
第二場内進路	1RT	－ 下り1番線	2R	(D ₁)
同 上	同 上	－ 下り本線		(D ₀)
第一出発進路	下り本線	－ 61PT	4R	(B ₁)
同 上	下り1番線	－ 同 上	5R	(B ₁)
第二出発進路	61PT	－ 7RT	7R	(B ₂)
同 上	同 上	－ 11LT		(E ₁)
第三出発進路	7RT	－ 名古屋方	8R	(B ₃)
第一場内進路	名古屋方	－ 11LT	11L	(E ₁)
第二場内進路	11LT	－ 上り1番線	12L	(U ₁)
同 上	同 上	－ 上り本線		(U ₀)
同 上	同 上	－ 下り本線		(D ₀)
同 上	同 上	－ 下り1番線		(D ₁)
第一出発進路	上り本線	－ 52PT		14L
同 上	上り1番線	－ 同 上	15L	(F ₁)
第二出発進路	52PT	－ 17LT	17L	(F ₂)
第三出発進路	17LT	－ 品川方	18L	(F ₃)

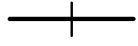
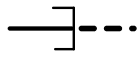
名 称			番号	
第一場内進路	名古屋方	－ 7RT	101L	(B ₂)
第二場内進路	7RT	－ 下り本線	102L	(D ₀)
同 上	同 上	－ 下り1番線		(D ₁)
第一出発進路	下り本線	－ 1RT	104L	(A ₁)
同 上	下り1番線	－ 同 上	105L	(A ₁)
第二出発進路	1RT	－ 品川方	107L	(A ₂)
第一場内進路	品川方	－ 17LT	111R	(F ₂)
第二場内進路	17LT	－ 上り本線	112R	(U ₀)
同 上	同 上	－ 上り1番線		(U ₁)
第一出発進路	上り本線	－ 11LT	114R	(E ₁)
同 上	上り1番線	－ 同 上	115R	(E ₁)
第二出発進路 又は第三出発進路	11LT	－ 名古屋方	117R	(E ₂)

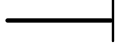
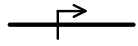
凡 例

	在線検知境界
	在線検知境界 (左側のみ検知)
	非自動運転区間
	ガイドウェイ 終端
	地上進路(半自動)
	在線検知単位名称
	てこ扱所

中央新幹線 品川・名古屋間
工事実施計画 (その2)

連動図表
(長野県(仮称)駅)

8葉の内4(2の1)

中央新幹線

長野県（仮称）駅連動図表

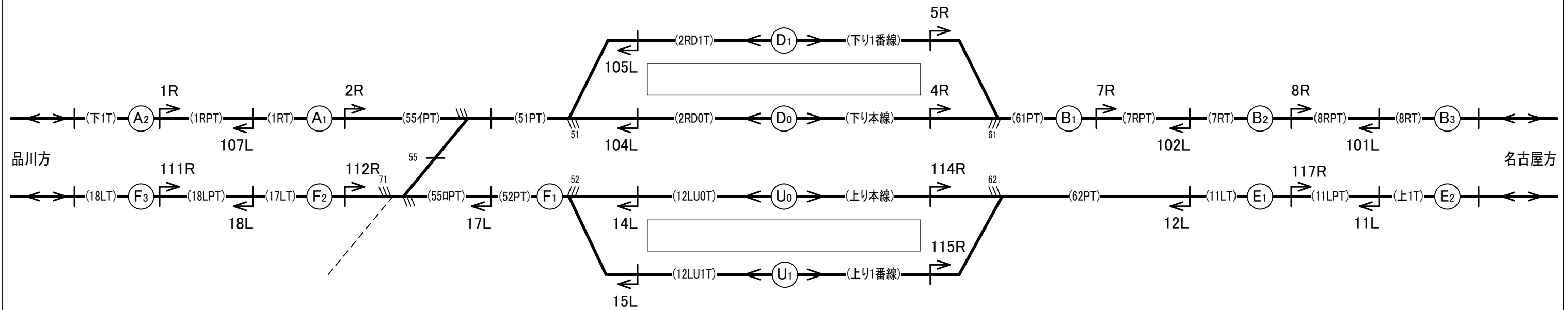

中央新幹線 品川・名古屋間
工事実施計画（その2）

連動図表
（長野県（仮称）駅）





8葉の内4（2の2）

(第1種 電子)

名 称			番号	
第一場内進路	品川方	－ 1RT	1R	(A ₁)
第二場内進路	1RT	－ 下り1番線	2R	(D ₁)
同 上	同 上	－ 下り本線		(D ₀)
第一出発進路	下り本線	－ 61PT	4R	(B ₁)
同 上	下り1番線	－ 同 上	5R	(B ₁)
第二出発進路	61PT	－ 7RT	7R	(B ₂)
第三出発進路	7RT	－ 名古屋方	8R	(B ₃)
第一場内進路	名古屋方	－ 11LT	11L	(E ₁)
第二場内進路	11LT	－ 上り1番線	12L	(U ₁)
同 上	同 上	－ 上り本線		(U ₀)
第一出発進路	上り本線	－ 52PT	14L	(F ₁)
同 上	上り1番線	－ 同 上	15L	(F ₁)
第二出発進路	52PT	－ 17LT	17L	(F ₂)
第二出発進路 又は第三出発進路	17LT	－ 品川方	18L	(F ₃)

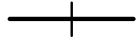
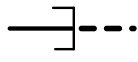
名 称			番号	
第一場内進路	名古屋方	－ 7RT	101L	(B ₂)
第二場内進路	7RT	－ 下り本線	102L	(D ₀)
同 上	同 上	－ 下り1番線		(D ₁)
第一出発進路	下り本線	－ 17LT	104L	(F ₂)
同 上	同 上	－ 1RT		(A ₁)
同 上	下り1番線	－ 17LT	105L	(F ₂)
同 上	同 上	－ 1RT		(A ₁)
第二出発進路	1RT	－ 品川方	107L	(A ₂)
第一場内進路	品川方	－ 17LT	111R	(F ₂)
第二場内進路	17LT	－ 下り1番線	112R	(D ₁)
同 上	同 上	－ 下り本線		(D ₀)
同 上	同 上	－ 上り本線		(U ₀)
同 上	同 上	－ 上り1番線		(U ₁)
第一出発進路	上り本線	－ 11LT	114R	(E ₁)
同 上	上り1番線	－ 同 上	115R	(E ₁)
第二出発進路	11LT	－ 名古屋方	117R	(E ₂)

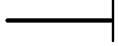
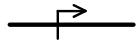
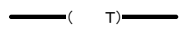
凡例

	在線検知境界
	在線検知境界 (左側のみ検知)
	非自動運転区間
	ガイドウェイ 終端
	地上進路(半自動)
	在線検知単位名称
	てこ扱所

中央新幹線 品川・名古屋間
工事実施計画 (その2)

連動図表
(岐阜県(仮称)駅)

8葉の内5(2の1)

中央新幹線 品川・名古屋間
工事実施計画（その2）

連動図表
（岐阜県（仮称）駅）

8葉の内5（2の2）

(第1種 電子)





名 称			番号	
第一場内進路	品川方	－ 1RT	1R	(A ₁)
第二場内進路	1RT	－ 下り1番線	2R	(D ₁)
同 上	同 上	－ 下り本線		(D ₀)
場内進路	801RT	－ 下り2番線	3R	(D ₂)
第一出発進路	下り本線	－ 61PT	4R	(B ₁)
同 上	下り1番線	－ 同 上	5R	(B ₁)
同 上	下り2番線	－ 63PT	6R	(B ₂)
第二出発進路	61PT	－ 63PT	7R	(B ₂)
第二出発進路 又は第三出発進路	63PT	－ 8RT	8R	(B ₃)
同 上	同 上	－ 11LT		(E ₁)
第三出発進路 又は第四出発進路	8RT	－ 名古屋方	9R	(B ₄)
第一場内進路	名古屋方	－ 11LT	11L	(E ₁)
第二場内進路	11LT	－ 上り2番線	12L	(U ₂)
同 上	同 上	－ 上り1番線		(U ₁)
同 上	同 上	－ 上り本線		(U ₀)
同 上	同 上	－ 下り本線		(D ₀)
同 上	同 上	－ 下り1番線		(D ₁)
同 上	同 上	－ 下り2番線		(D ₂)
第一出発進路	上り本線	－ 52PT		14L
同 上	上り1番線	－ 同 上	15L	(F ₁)
出発進路	上り2番線	－ 16LT	16L	(F ₄)
第二出発進路	52PT	－ 17LT	17L	(F ₂)
第三出発進路	17LT	－ 品川方	18L	(F ₃)

名 称			番号	
第一場内進路	名古屋方	－ 8RT	101L	(B ₃)
第二場内進路	8RT	－ 下り本線	102L	(D ₀)
同 上	同 上	－ 下り1番線		(D ₁)
同 上	同 上	－ 下り2番線		(D ₂)
第一出発進路	下り本線	－ 1RT	104L	(A ₁)
同 上	下り1番線	－ 同 上	105L	(A ₁)
出発進路	下り2番線	－ 801RT	106L	(A ₃)
第二出発進路	1RT	－ 品川方	107L	(A ₂)
第一場内進路	品川方	－ 17LT	111R	(F ₂)
第二場内進路	17LT	－ 上り本線	112R	(U ₀)
同 上	同 上	－ 上り1番線		(U ₁)
場内進路	16LT	－ 上り2番線	113R	(U ₂)
第一出発進路	上り本線	－ 11LT	114R	(E ₁)
同 上	上り1番線	－ 同 上	115R	(E ₁)
同 上	上り2番線	－ 同 上	116R	(E ₁)
第二出発進路 又は第三出発進路 又は第四出発進路	11LT	－ 名古屋方	117R	(E ₂)

備考

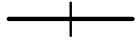
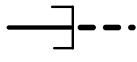
- []は中部総合車両基地(仮称)の所属であることを示す

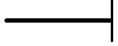
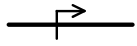
凡 例

	在線検知境界
	在線検知境界 (左側のみ検知)
	非自動運転区間
	ガイドウェイ 終端
	地上進路(半自動)
	在線検知単位名称
	てこ扱所

中央新幹線 品川・名古屋間
工事実施計画 (その2)

連動図表
(名古屋駅)

8葉の内6(2の1)

中央新幹線

名古屋駅連動図表

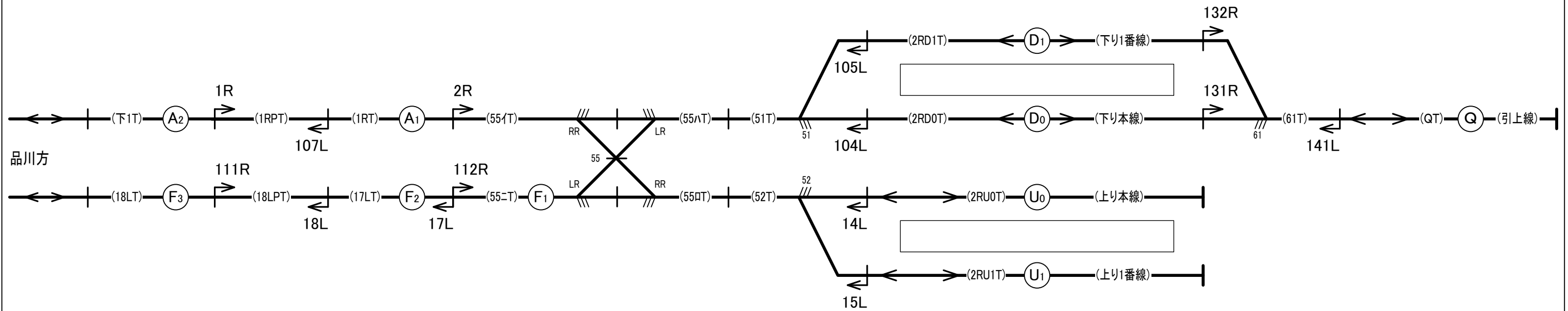

中央新幹線 品川・名古屋間
工事実施計画（その2）

連動図表
（名古屋駅）

8葉の内6（2の2）





(第1種 電子)

名 称			番号	
第一場内進路	品川方	－ 1RT	1R	Ⓐ ₁
第二場内進路	1RT	－ 下り1番線	2R	Ⓓ ₁
同 上	同 上	－ 下り本線		Ⓓ ₀
同 上	同 上	－ 上り本線		Ⓤ ₀
同 上	同 上	－ 上り1番線		Ⓤ ₁
第一出発進路	上り本線	－ 55=T	14L	Ⓕ ₁
同 上	同 上	－ 1RT		Ⓐ ₁
同 上	上り1番線	－ 55=T	15L	Ⓕ ₁
同 上	同 上	－ 1RT		Ⓐ ₁
第二出発進路	55=T	－ 17LT	17L	Ⓕ ₂
第三出発進路	17LT	－ 品川方	18L	Ⓕ ₃

名 称			番号	
第一出発進路	下り本線	－ 55=T	104L	Ⓕ ₁
同 上	同 上	－ 1RT		Ⓐ ₁
同 上	下り1番線	－ 55=T	105L	Ⓕ ₁
同 上	同 上	－ 1RT		Ⓐ ₁
第二出発進路	1RT	－ 品川方	107L	Ⓐ ₂
第一場内進路	品川方	－ 17LT	111R	Ⓕ ₂
第二場内進路	17LT	－ 下り1番線	112R	Ⓓ ₁
同 上	同 上	－ 下り本線		Ⓓ ₀
同 上	同 上	－ 上り本線		Ⓤ ₀
同 上	同 上	－ 上り1番線		Ⓤ ₁

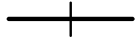
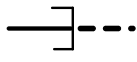
名 称			番号	
構内進路	下り本線	－ 引上線	131R	Ⓕ ₀
同 上	下り1番線	－ 同 上	132R	Ⓕ ₀
同 上	引上線	－ 下り本線	141L	Ⓓ ₀
同 上	同 上	－ 下り1番線		Ⓓ ₁

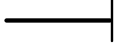
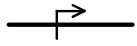
凡例

	在線検知境界
	在線検知境界 (左側のみ検知)
	非自動運転区間
	ガイドウェイ 終端
	地上進路(半自動)
	在線検知単位名称
	てこ扱所

中央新幹線 品川・名古屋間
工事実施計画 (その2)

連動図表
(関東車両基地(仮称))

8葉の内7(6の1)

中央新幹線

関東車両基地(本線)(仮称)連動図表

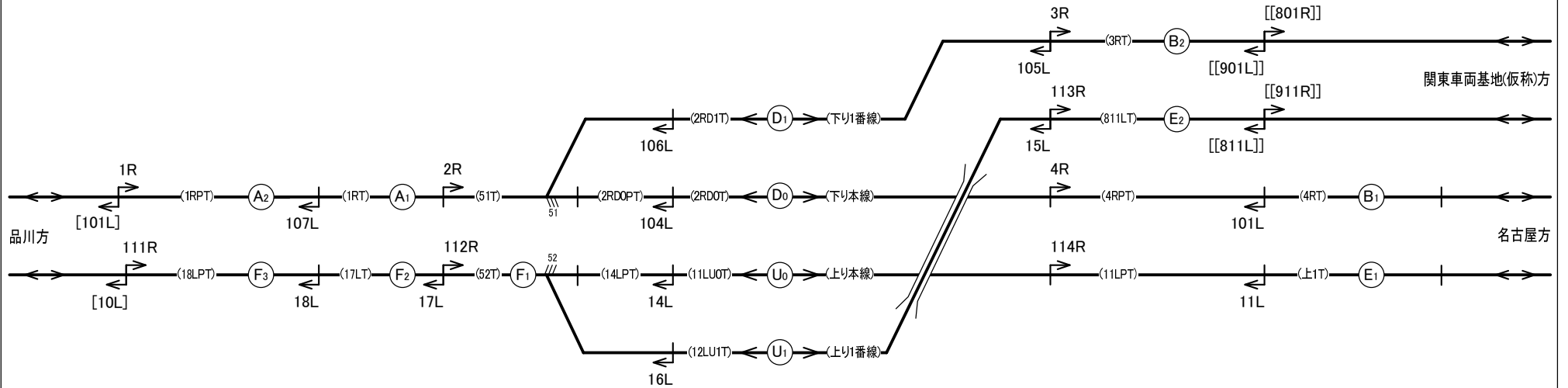

中央新幹線 品川・名古屋間
工事実施計画（その2）

連動図表
（関東車両基地（仮称））

8葉の内7（6の2）

(第1種 電子)





名 称		番号	
第一場内進路	品川方 - 1RT	1R	(A ₁)
第二場内進路	1RT - 下り1番線	2R	(D ₁)
同 上	同 上 - 下り本線		(D ₀)
第三場内進路	下り1番線 - 3RT	3R	(B ₂)
出発進路	下り本線 - 名古屋方	4R	(B ₁)
場内進路	名古屋方 - 上り本線	11L	(U ₀)
第一出発進路	上り本線 - 52T	14L	(F ₁)
第三出発進路	811LT - 上り1番線	15L	(U ₁)
第四出発進路	上り1番線 - 52T	16L	(F ₁)
第二出発進路 又は第五出発進路	52T - 17LT	17L	(F ₂)
第三出発進路 又は第六出発進路	17LT - 18LPT	18L	(F ₃)

名 称		番号	
場内進路	名古屋方 - 下り本線	101L	(D ₀)
第一出発進路	下り本線 - 1RT	104L	(A ₁)
第三出発進路	3RT - 下り1番線	105L	(D ₁)
第四出発進路	下り1番線 - 1RT	106L	(A ₁)
第二出発進路 又は第五出発進路	1RT - 1RPT	107L	(A ₂)
第一場内進路	品川方 - 17LT	111R	(F ₂)
第二場内進路	17LT - 上り本線	112R	(U ₀)
同 上	同 上 - 上り1番線		(U ₁)
第三場内進路	上り1番線 - 811LT	113R	(E ₂)
出発進路	上り本線 - 名古屋方	114R	(E ₁)

備考

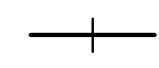
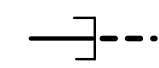
1. []は神奈川県(仮称)駅の所属であることを示す
2. [[]]は関東車両基地(仮称)の所属であることを示す

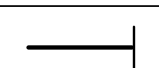
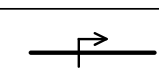
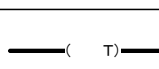
凡例

	在線検知境界
	在線検知境界 (左側のみ検知)
	非自動運転区間
	ガイドウェイ 終端
	地上進路(半自動)
	在線検知単位名称
	てこ扱所

中央新幹線 品川・名古屋間
工事実施計画 (その2)

連動図表
(関東車両基地(仮称))

8葉の内7(6の3)

中央新幹線 品川・名古屋間
工事実施計画 (その2)

連動図表
(関東車両基地(仮称))

8葉の内7(6の4)

(第1種 電子)

名称		番号	
第一出発進路	着発1番線 - 151-T	201L	(F ₁)
同上	同上 - 151-T		(A ₁)
同上	着発2番線 - 151-T	202L	(F ₁)
同上	同上 - 151-T		(A ₁)
同上	着発3番線 - 151-T	203L	(F ₁)
同上	同上 - 151-T		(A ₁)
同上	着発4番線 - 151-T	204L	(F ₁)
同上	同上 - 151-T		(A ₁)
同上	着発5番線 - 151-T	205L	(F ₁)
同上	同上 - 151-T		(A ₁)
同上	着発6番線 - 151-T	206L	(F ₁)
同上	同上 - 151-T		(A ₁)
同上	着発7番線 - 151-T	207L	(F ₁)
同上	同上 - 151-T		(A ₁)
同上	着発8番線 - 151-T	208L	(F ₁)
同上	同上 - 151-T		(A ₁)
同上	着発0番線 - 151-T	220L	(F ₁)
同上	同上 - 151-T		(A ₁)
同上	中通路線 - 151-T	221L	(F ₁)
同上	同上 - 151-T		(A ₁)

名称		番号		
第四場内進路	3RT - 着発0番線	801R	(D ₂₀)	
同上	同上 - 着発1番線		(D ₁)	
同上	同上 - 着発2番線		(D ₂)	
同上	同上 - 着発3番線		(D ₃)	
同上	同上 - 着発4番線		(D ₄)	
同上	同上 - 着発5番線		(D ₅)	
同上	同上 - 着発6番線		(D ₆)	
同上	同上 - 着発7番線		(D ₇)	
同上	同上 - 着発8番線		(U ₈)	
同上	中通路線		(U ₂₁)	
第二出発進路	151-T - 811LT		811L	(F ₂)
同上	151-T - 3RT		901L	(A ₂)
第四場内進路	811LT - 着発0番線		911R	(D ₂₀)
同上	同上 - 着発1番線	(D ₁)		
同上	同上 - 着発2番線	(D ₂)		
同上	同上 - 着発3番線	(D ₃)		
同上	同上 - 着発4番線	(D ₄)		
同上	同上 - 着発5番線	(D ₅)		
同上	同上 - 着発6番線	(D ₆)		
同上	同上 - 着発7番線	(D ₇)		
同上	同上 - 着発8番線	(U ₈)		
同上	中通路線	(U ₂₁)		

名称		番号	
構内進路	着発1番線 - 庫1番線	301R	(C ₁)
同上	同上 - 庫2番線		(C ₂)
同上	同上 - 庫3番線		(C ₃)
同上	着発2番線 - 庫1番線	302R	(C ₁)
同上	同上 - 庫2番線		(C ₂)
同上	同上 - 庫3番線		(C ₃)
同上	着発3番線 - 庫1番線	303R	(C ₁)
同上	同上 - 庫2番線		(C ₂)
同上	同上 - 庫3番線		(C ₃)
同上	着発4番線 - 庫1番線	304R	(C ₁)
同上	同上 - 庫2番線		(C ₂)
同上	同上 - 庫3番線		(C ₃)
同上	着発5番線 - 庫1番線	305R	(C ₁)
同上	同上 - 庫2番線		(C ₂)
同上	同上 - 庫3番線		(C ₃)
同上	着発6番線 - 庫1番線	306R	(C ₁)
同上	同上 - 庫2番線		(C ₂)
同上	同上 - 庫3番線		(C ₃)
同上	着発7番線 - 庫1番線	307R	(C ₁)
同上	同上 - 庫2番線		(C ₂)
同上	同上 - 庫3番線		(C ₃)
同上	同上 - 臨修線		(Q)

名称		番号	
構内進路	着発8番線 - 庫1番線	308R	(C ₁)
同上	同上 - 庫2番線		(C ₂)
同上	同上 - 庫3番線		(C ₃)
同上	同上 - 臨修線		(Q)
同上	着発0番線 - 庫1番線	320R	(C ₁)
同上	同上 - 庫2番線		(C ₂)
同上	同上 - 庫3番線		(C ₃)
同上	中通路線 - 庫1番線	321R	(C ₁)
同上	同上 - 庫2番線		(C ₂)
同上	同上 - 庫3番線		(C ₃)
同上	同上 - 臨修線		(Q)
同上	庫1番線 - 中通路線	351L	(U ₂₁)
同上	同上 - 着発8番線		(U ₈)
同上	同上 - 着発7番線		(D ₇)
同上	同上 - 着発6番線		(D ₆)
同上	同上 - 着発5番線		(D ₅)
同上	同上 - 着発4番線		(D ₄)
同上	同上 - 着発3番線		(D ₃)
同上	同上 - 着発2番線		(D ₂)
同上	同上 - 着発1番線		(D ₁)
同上	同上 - 着発0番線		(D ₂₀)

中央新幹線 品川・名古屋間
工事実施計画（その2）

連動図表
（関東車両基地（仮称））

8葉の内7（6の5）

(第1種 電子)

名称		番号	
構内進路	庫2番線 - 中通路線	352L	U21
同上	同上 - 着発8番線		U8
同上	同上 - 着発7番線		D7
同上	同上 - 着発6番線		D6
同上	同上 - 着発5番線		D5
同上	同上 - 着発4番線		D4
同上	同上 - 着発3番線		D3
同上	同上 - 着発2番線		D2
同上	同上 - 着発1番線		D1
同上	同上 - 着発0番線		D20
同上	庫3番線 - 中通路線		353L
同上	同上 - 着発8番線	U8	
同上	同上 - 着発7番線	D7	
同上	同上 - 着発6番線	D6	
同上	同上 - 着発5番線	D5	
同上	同上 - 着発4番線	D4	
同上	同上 - 着発3番線	D3	
同上	同上 - 着発2番線	D2	
同上	同上 - 着発1番線	D1	
同上	同上 - 着発0番線	D20	
同上	臨修線 - 中通路線	361L	U21
同上	同上 - 着発8番線		U8
同上	同上 - 着発7番線		D7

中央新幹線 品川・名古屋間
工事実施計画（その2）

連動図表
（関東車両基地（仮称））





8葉の内7（6の6）

名 称		番 号	
着発線制御権 照査てこ	着発1番線用	261	N
			R
同 上	着発2番線用	262	N
			R
同 上	着発3番線用	263	N
			R
同 上	着発4番線用	264	N
			R
同 上	着発5番線用	265	N
			R
同 上	着発6番線用	266	N
			R
同 上	着発7番線用	267	N
			R
同 上	着発8番線用	268	N
			R
同 上	着発0番線用	280	N
			R
同 上	中通路線用	281	N
			R

備考

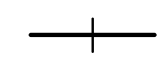
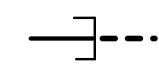
- []は関東車両基地(本線)(仮称)の所属であることを示す
- 着発線制御権照査てこのNは本線運行管理システム扱い、Rは基地運行管理システム(関東車両基地(仮称))扱いを示す

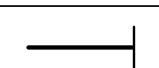
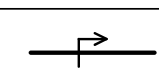
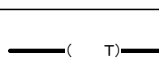
凡 例

	在線検知境界
	在線検知境界 (左側のみ検知)
	非自動運転区間
	ガイドウェイ 終端
	地上進路(半自動)
	在線検知単位名称
	てこ扱所

中央新幹線 品川・名古屋間
工事実施計画 (その2)

連動図表
(中部総合車両基地(仮称))

8葉の内8(3の1)

中央新幹線 品川・名古屋間
工事実施計画（その2）

連動図表
（中部総合車両基地（仮称））

8葉の内8（3の2）

(第1種 電子)

名称		番号	
第一出発進路	着発1番線 - 151AT	201R	(B ₁)
同上	同上 - 151DT		(E ₁)
同上	着発2番線 - 151AT	202R	(B ₁)
同上	同上 - 151DT		(E ₁)
同上	着発3番線 - 151AT	203R	(B ₁)
同上	同上 - 151DT		(E ₁)
同上	着発4番線 - 151AT	204R	(B ₁)
同上	同上 - 151DT		(E ₁)
同上	着発5番線 - 151AT	205R	(B ₁)
同上	同上 - 151DT		(E ₁)
同上	着発6番線 - 151AT	206R	(B ₁)
同上	同上 - 151DT		(E ₁)
同上	着発7番線 - 151AT	207R	(B ₁)
同上	同上 - 151DT		(E ₁)
第二出発進路	151AT - 801RT	801R	(B ₂)
場内進路	16LT - 着発7番線	811L	(U ₇)
同上	同上 - 着発6番線		(U ₆)
同上	同上 - 着発5番線		(U ₅)
同上	同上 - 着発4番線		(D ₄)
同上	同上 - 着発3番線		(D ₃)
同上	同上 - 着発2番線		(D ₂)
同上	同上 - 着発1番線		(D ₁)

名称		番号	
場内進路	801RT - 着発7番線	901L	(U ₇)
同上	同上 - 着発6番線		(U ₆)
同上	同上 - 着発5番線		(U ₅)
同上	同上 - 着発4番線		(D ₄)
同上	同上 - 着発3番線		(D ₃)
同上	同上 - 着発2番線		(D ₂)
同上	同上 - 着発1番線		(D ₁)
第二出発進路	151DT - 16LT	911R	(E ₂)

名称		番号	
構内進路	着発1番線 - 庫2番線	301L	(C ₂)
同上	同上 - 庫1番線		(C ₁)
同上	着発2番線 - 庫2番線	302L	(C ₂)
同上	同上 - 庫1番線		(C ₁)
同上	着発3番線 - 庫2番線	303L	(C ₂)
同上	同上 - 庫1番線		(C ₁)
同上	着発4番線 - 庫2番線	304L	(C ₂)
同上	同上 - 庫1番線		(C ₁)
同上	着発5番線 - 庫2番線	305L	(C ₂)
同上	同上 - 庫1番線		(C ₁)
同上	着発6番線 - 臨修線1区	306L	(Q ₁)
同上	同上 - 庫2番線		(C ₂)
同上	同上 - 庫1番線	307L	(C ₁)
同上	着発7番線 - 臨修線1区		(Q ₁)
同上	同上 - 庫2番線	307L	(C ₂)
同上	同上 - 庫1番線		(C ₁)
同上	庫1番線 - 着発1番線	351R	(D ₁)
同上	同上 - 着発2番線		(D ₂)
同上	同上 - 着発3番線		(D ₃)
同上	同上 - 着発4番線		(D ₄)
同上	同上 - 着発5番線		(U ₅)
同上	同上 - 着発6番線		(U ₆)
同上	同上 - 着発7番線		(U ₇)
同上	同上 - 引上線	(Q ₂₁)	

名称		番号	
構内進路	庫2番線 - 着発1番線	352R	(D ₁)
同上	同上 - 着発2番線		(D ₂)
同上	同上 - 着発3番線		(D ₃)
同上	同上 - 着発4番線		(D ₄)
同上	同上 - 着発5番線		(U ₅)
同上	同上 - 着発6番線		(U ₆)
同上	同上 - 着発7番線		(U ₇)
同上	同上 - 引上線	(Q ₂₁)	
同上	臨修線1区 - 着発6番線	361R	(U ₆)
同上	同上 - 着発7番線		(U ₇)
同上	同上 - 引上線		(Q ₂₁)
同上	同上 - 臨修線2区	362L	(Q ₂)
同上	臨修線2区 - 臨修線1区		(Q ₁)
同上	入出場1番線 - 引上線	371R	(Q ₂₁)
同上	入出場2番線 - 同上	372R	(Q ₂₁)
同上	引上線 - 入出場2番線	381L	(Q ₁₂)
同上	同上 - 入出場1番線		(Q ₁₁)
同上	同上 - 臨修線1区		(Q ₁)
同上	同上 - 庫2番線		(C ₂)
同上	同上 - 庫1番線		(C ₁)

中央新幹線 品川・名古屋間
工事実施計画（その2）

連動図表
（中部総合車両基地（仮称））

8葉の内8（3の3）

名 称		番 号	
着発線制御権 照査てこ	着発1番線用	261	N
			R
同 上	着発2番線用	262	N
			R
同 上	着発3番線用	263	N
			R
同 上	着発4番線用	264	N
			R
同 上	着発5番線用	265	N
			R
同 上	着発6番線用	266	N
			R
同 上	着発7番線用	267	N
			R

備考

- []は岐阜県(仮称)駅の所属であることを示す
- 着発線制御権照査てこのNは本線運行管理システム扱い、Rは基地運行管理システム(中部総合車両基地(仮称))扱いを示す